

TEMPUR ARC™ Static, TEMPUR ARC™ Adjustable, TEMPUR ARC™ Storage

GEBRAUCHSANWEISUNG UND GARANTIE

Inhalt

GEBRAUCHSANWEISUNG	3
Willkommen bei TEMPUR®	3
ALLGEMEINE SICHERHEITSHINWEISE – GILT FÜR ALLE BETTTYPEN:	
TEMPUR ARC™ Static, TEMPUR ARC™ Adjustable, TEMPUR ARC™ Storage	3
Symbole	4
Transport, Bewegung, Platzierung und Entsorgung	5
Der Geruch nach dem Auspacken	5
Bitte beachten Sie die zusätzlichen Hinweise zur Verwendung	5
Brandschutz	6
Montage	6
Reinigung und Pflege	6
ZUSÄTZLICHE HINWEISE ZUR VERWENDUNG IHRES TEMPUR ARC™ ADJUSTABLE AND STORAGE BETTS	7
ZUSÄTZLICHE HINWEISE ZUR VERWENDUNG IHRES TEMPUR ARC™ STORAGE BETTS	8
ZUSÄTZLICHE HINWEISE ZUR VERWENDUNG IHRES TEMPUR ARC™ ADJUSTABLE BETTS	8
Fehlerbehebung	9
Zubehör- und Ersatzteilliste	10
Zusätzliche Informationen zur Reinigung und Wartung von elektrischen Komponenten	10
Entsorgung elektrischer Komponenten	10
Demontage der Motoreinheit	11
GARANTIE	13

Bei inhaltlichen Unstimmigkeiten zwischen der übersetzten und der ursprünglichen Fassung dieses Textes ist der Sinn der englischen Fassung maßgebend.

GEBRAUCHSANWEISUNG

Willkommen bei TEMPUR®

Vielen Dank und herzlichen Glückwunsch, dass Sie sich für TEMPUR® entschieden haben. Dieser Leitfaden enthält alles, was Sie über die Pflege und die optimale Nutzung Ihres TEMPUR ARC™ Produkts wissen müssen.

Allgemeine Sicherheitshinweise – gilt für alle Betttypen: TEMPUR ARC™ Static, TEMPUR ARC™ Adjustable, TEMPUR ARC™ Storage

In den folgenden Kapiteln werden die nachstehenden Hinweise verwendet, um Sie auf mögliche Gefahrensituationen aufmerksam zu machen. Bitte beachten Sie, dass die Nichtbeachtung dieser Hinweise zu lebensgefährlichen Verletzungen oder Schäden am Produkt führen kann.



GEFAHR

Eine unmittelbare Gefahrensituation, die bei Unachtsamkeit zum Tod oder zu schweren Verletzungen führen kann.



WARNUNG

Eine Gefahrensituation, die bei Unachtsamkeit zum Tod oder zu schweren Verletzungen führen kann.



VORSICHT

Eine Gefahrensituation, die bei Unachtsamkeit zu leichten oder mittelschweren Verletzungen führen kann.

WICHTIG









Eine Gefahrensituation, die bei Unachtsamkeit zu Schäden am Produkt und/oder an anderen Gegenständen führen kann.







HINWEIS

Achten Sie auf die praktischen Anweisungen und Ratschläge.

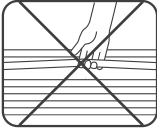
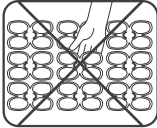
Symbole

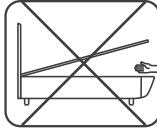
Die folgenden Symbole werden auf dem Produkt, der Verpackung oder in dieser Anleitung verwendet.

	Öffnen Sie die Verpackung vorsichtig, um das Produkt und seine Teile nicht zu beschädigen. Entsorgen Sie die Verpackung sicher und so nachhaltig wie möglich in Ihrer Gemeinde.			Nicht tief in die Verpackung schneiden. Vorsichtig handhaben.	
	Das Produkt zu zweit montieren.		Trocken halten		Luftfeuchtigkeit.
	Offenes Feuer vermeiden		CE-Kennzeichnung an elektrischen Geräten		Gebrauchsanweisung beachten

				
Den Rahmen nicht in der Mitte an den Latten tragen		Sicherheitsabstand für die Füße halten		
		Nicht mit den Möbeln spielen		Quetschgefahr, auf die Finger achten.
Kopfe	Füße			

Transport, Bewegung, Platzierung und Entsorgung



VORSICHT

- Bewegen Sie das Bett und seine Teile nicht allein, da dies zu Verletzungen führen kann.
- Bewegen Sie es zu zweit.
- Platzieren Sie das Produkt in einer trockenen Umgebung (max. 65 % relative Luftfeuchtigkeit).
- Befolgen Sie stets die Sicherheitshinweise in den Montageanleitungen und auf dem Aufkleber mit dem Qualitätssiegel (auf der Rückseite des Kopfteils).

WICHTIG

Die Verpackung sollte nach wiederverwertbaren Bestandteilen sortiert und gemäß den entsprechenden nationalen Umweltvorschriften entsorgt werden. Erkundigen Sie sich bei Ihrer lokalen Behörde oder Ihrem Händler nach Ratschlägen zum Recycling.

Der Geruch nach dem Auspacken

Manche Leute bemerken nach dem Auspacken ihres neuen TEMPUR ARC™ Produkts einen leichten Geruch. Dieser ist völlig unbedenklich und verschwindet nach einer kurzen Verwendungszeit.

Bitte beachten Sie die zusätzlichen Hinweise zur Verwendung

Bitte lesen Sie die folgenden Informationen aufmerksam durch, um Hinweise zur Verwendung Ihres Produkts zu erhalten sowie dazu, was Sie in den ersten Monaten erwarten können.



WARNUNG

- Nur für den Gebrauch zu Hause.
- Entsorgen Sie alle Verpackungsmaterialien sofort, da Erstickungsgefahr besteht.
- Verwenden Sie keine Zubehörteile/Aufsätze, die nicht vom Hersteller empfohlen werden.

WICHTIG

- Das Produkt sollte nicht in einer feuchten Umgebung verwendet werden.
- Vermeiden Sie die Verwendung des Produkts im Freien.
- Es sollte nicht für Anwendungen zum Einsatz kommen, die mit einem automatischen Waschsysteem gereinigt werden.
- Gemäß unserer Nutzungsempfehlung (Schlafen, Sitzen und Sitzen am Rand) sind Gewichtsbeschränkungen von maximal 150 kg (Bewegungsgewicht) über die gesamte Liegefläche ohne Einschränkungen zulässig.

Bitte beachten Sie, dass der Hersteller nicht für eine Überlastung verantwortlich gemacht werden kann.

Brandschutz

Die Produkte der TEMPUR ARC™ Bettserie entsprechen den geltenden Sicherheitsstandards, die je nach Produkt oder Region variieren können. Weitere Informationen sind auf Anfrage erhältlich.

Unachtsamkeit verursacht Feuer – wir empfehlen dringend, nicht im Bett zu rauchen.



WARNUNG

- Bandgefahr: Produkte von offenem Feuer fernhalten

Montage

BITTE BEACHTEN SIE DIE MONTAGEANLEITUNG FÜR WEITERE INSTALLATIONSANWEISUNGEN, um eine korrekte und sichere Installation zu gewährleisten.

Reinigung und Pflege

Ein sauberes Schlafzimmer kann einen großen Einfluss auf Ihr Schlafklima und somit auf die Schlafqualität haben.

Um das Aussehen Ihres Bettes zu erhalten, empfehlen wir regelmäßiges Staubsaugen mit einem weichen Aufsatz, am besten einmal pro Woche. Dadurch wird der Staub sanft von der Oberfläche entfernt, ohne das Textil zu beschädigen, und die Staubansammlung verringert.

WICHTIG

- Entfernen Sie Flecken immer so schnell wie möglich, bevor sie in die Fasern eindringen. Dadurch können dauerhafte Flecken entstehen.
- Vermeiden Sie ein Durchnässen des Stoffes, da das darunter liegende Material dadurch beschädigt werden kann.
- Reiben Sie das Material NICHT zu stark, um Flecken zu entfernen, da dies das Material beschädigen kann.

HINWEIS

- Wenn Flüssigkeit verschüttet wird, saugen Sie so viel Flüssigkeit wie möglich mit einem einfachen farblosen Küchenpapier oder Baumwolltuch auf, um bleibende Flecken zu vermeiden.
- Die meisten Flecken lassen sich mit lauwarmem Wasser entfernen, eventuell unter Zugabe eines pH-neutralen Geschirrspülmittels.
- Ist ein Fleck bereits getrocknet, entfernen Sie so viel wie möglich durch Absaugen mit einem weichen Aufsatz.

Zusätzliche Hinweise zur Verwendung Ihres TEMPUR ARC™ Adjustable and Storage Betts

Bitte lesen Sie die folgenden Informationen aufmerksam durch, um Hinweise zur Verwendung Ihres Produkts zu erhalten sowie dazu, was Sie in den ersten Monaten erwarten können.



WARNUNG

- Verwenden Sie dieses TEMPUR ARC™ Adjustable and Storage Bett nur für den in dieser Anleitung beschriebenen Verwendungszweck.
- Dieses Gerät darf von den unten genannten Benutzern nur verwendet werden, wenn sie beaufsichtigt werden oder über die sichere Verwendung unterwiesen wurden und sich der daraus resultierenden Risiken voll bewusst sind.

Zu diesen Benutzern gehören:

- Kinder ab acht Jahren
- Personen mit eingeschränkten körperlichen, sensorischen oder geistigen Fähigkeiten
- Personen mit wenig Erfahrung oder Kenntnissen

- Kinder sollten beaufsichtigt werden, um sicherzustellen, dass sie nicht mit dem Gerät spielen.
- Reinigung und Pflege dürfen NICHT von Kindern ohne Aufsicht durchgeführt werden.
- Kinder und/oder Haustiere sollten nicht auf oder unter dem Bett spielen.
- Verwenden Sie keine Zubehörteile/Aufsätze, die nicht vom Hersteller empfohlen werden.

Zusätzliche Hinweise zur Verwendung Ihres TEMPUR ARC™ Storage Betts



WARNUNG

- Halten Sie Ihren Kopf vom Bettenrost fern. Achten Sie beim Öffnen des Bettenrosts darauf, dass Sie sich nicht den Kopf stoßen. Beachten Sie, dass der Hubmechanismus beim Öffnen auf halbem Weg nach oben eine starke Kraft aufbringt, um das System vollständig anzuheben.



VORSICHT

- Achten Sie beim Öffnen und Schließen des Betts darauf, dass Sie sich nicht die Finger in den Scharnieren oder im Bettenrost einklemmen.

Zusätzliche Hinweise zur Verwendung Ihres TEMPUR ARC™ Adjustable Betts



GEFAHR

- Nicht in Umgebungen verwenden, in denen brennbare und explosive Gase oder Dämpfe auftreten können (z. B. in der Anästhesie).



WARNUNG

- Die im elektronischen Zubehör enthaltenen Batterien sind nicht wiederaufladbar und dürfen nicht in ein Batterieladegerät eingesetzt werden.



VORSICHT

- Setzen oder stellen Sie sich nicht auf die Bettenrostenden, wenn diese angehoben sind.
- Achten Sie beim Einstellen der Bettgestellposition besonders darauf, dass Sie sich nicht die Finger im Mechanismus einklemmen.

WICHTIG

- Nicht zum Heben und Senken von Lasten in industriellen oder technischen Anwendungen benutzen.
- Vermeiden Sie Kräfte, die die auf dem Typenschild des Motors angegebenen Werte überschreiten.
- Um eine Verformung der Beschlüge zu vermeiden, muss das verstellbare Bettgestell auf einer ebenen Fläche aufgestellt werden.



VORSICHT

- Elektrische Komponenten sollten nur bei gezogenem Netzkabel angeschlossen oder getrennt werden.

Fehlerbehebung

In diesem Kapitel werden Methoden zur Behebung von Problemen bei der Installation und im täglichen Gebrauch beschrieben.

BITTE BEACHTEN SIE DIE MONTAGEANLEITUNGEN FÜR VERSTELLBARE BETTENROSTE, UM DIE FERNBEDIENUNGEN UND MOTOREN ZU KOPPELN UND ZU ENTKOPPELN

Vorgehen bei Störungen:

Wenn es zu einer Störung kommt, die nicht in der folgenden Tabelle aufgeführt ist, wenden Sie sich bitte an Ihren Vertriebsmitarbeiter/Lieferanten.

Probleme	Mögliche Ursache	Lösung
Die Fernbedienung oder das Motorsystem funktioniert nicht.	Es gibt keine Stromversorgung.	Schließen Sie die Stromversorgung an.
Der Antrieb bewegt sich plötzlich nicht.	Die Fernbedienung oder der Motor ist defekt.	Bitte wenden Sie sich an Ihren Vertriebspartner.
	Die Batterie der Fernbedienung ist leer.	Überprüfen Sie die Batterie und tauschen Sie sie ggf. aus.
	Eine Stromverbindung wurde unterbrochen.	Überprüfen Sie die Kabel und stecken Sie sie gegebenenfalls neu ein.

Zubehör- und Ersatzteilliste

Zubehör		Ersatzteile	
83715503	Matratzenhalter-Set	83715290	Motor Premium
83715283	Aufbewahrungsnetz 135×190 cm	83715291	Motor Einstieg
83715284	Aufbewahrungsnetz 140×200 cm	83715292	Fernsteuerung Premium
83715285	Aufbewahrungsnetz 150×200 cm	83715293	Fernsteuerung Einstieg
83715286	Aufbewahrungsnetz 160×200 cm		
83715287	Aufbewahrungsnetz 180×200 cm		

Zusätzliche Informationen zur Reinigung und Wartung von elektrischen Komponenten



HINWEIS

- Schalten Sie immer die Stromzufuhr ab, bevor Sie mit der Reinigung des Antriebssystems beginnen!
- Reinigen Sie die Motoreinheit niemals mit einem automatischen Waschsysteem oder mit einem Hochdruckreiniger.
- Achten Sie darauf, dass keine Flüssigkeiten in das Gerät eindringen. Dies kann zu Schäden am System führen.
- Verwenden Sie keine Reinigungsmittel, die Benzol, Alkohol oder ähnliche Lösungsmittel enthalten.
- Reinigen Sie die elektrischen Komponenten bei Bedarf mit einem trockenen, antistatischen Tuch.
- Achten Sie darauf, dass Sie das Anschlusskabel des Antriebs nicht beschädigen.

Entsorgung elektrischer Komponenten

Zum Schutz der Umwelt und um die bestmögliche Wiederverwendung zu gewährleisten, empfehlen wir Ihnen, die nachstehenden Recycling-Hinweise zu beachten:

Elektrische und elektronische Komponenten

Aus Gründen des Umweltschutzes sollten Elektrogeräte nicht mit dem Hausmüll entsorgt werden. Bitte recyceln Sie dies in den entsprechenden Einrichtungen. Erkundigen Sie sich bei Ihrer lokalen Behörde oder Ihrem Händler nach Ratschlägen zum Recycling.

Elektrische und elektronische Geräte enthalten Materialien, Komponenten und Substanzen, die gefährlich sein können und bei unsachgemäßer Handhabung eine Gefahr für die Gesundheit und die Umwelt darstellen.

Geräte, die mit der unten dargestellten durchgestrichenen Mülltonne gekennzeichnet sind, sind elektrische und elektronische Geräte. Die durchgestrichene Mülltonne weist darauf hin, dass Elektro- und Elektronikgeräte nicht in den Hausmüll gehören, sondern gesondert entsorgt werden müssen.



Elektro- und Elektronikgeräte dürfen nicht im Hausmüll entsorgt werden. Nutzen Sie die verfügbaren Sammelsysteme, um die negativen Auswirkungen der Entsorgung alter Elektro- und Elektronikgeräte auf die Umwelt zu verringern und die Möglichkeiten zur Wiederverwendung, zum Recycling und zur Verwertung alter Elektro- und Elektronikgeräte zu verbessern.

Demontage der Motoreinheit



VORSICHT

- Elektrische Komponenten sollten nur bei gezogenem Netzkabel angeschlossen oder getrennt werden.
- Klemm- und Quetschgefahr!

Achten Sie darauf, dass die Arbeiten am Antrieb in einer Position durchgeführt werden, in der keine Lasten auf den Antrieb einwirken. Nur so können Sie Quetschungen und Verletzungen vermeiden.



Die Entsorgung von 9 V-Batterien wird in der EU durch die Batterierichtlinie 2006/66/EG und international durch die jeweils geltenden nationalen Gesetze und Vorschriften geregelt.

Die Batterie darf nicht im normalen Hausmüll entsorgt werden. Erkundigen Sie sich bei Ihrer lokalen Behörde oder Ihrem Händler nach Ratschlägen zum Recycling.

1. Bringen Sie Ihr Produkt in eine Position, in der es keine Last trägt.
2. Trennen Sie den Motor von der Stromversorgung!
3. Trennen Sie alle Verbindungskabel.
4. Entfernen Sie den Bettenrost und drehen Sie ihn um.
5. Ziehen Sie die Klappen (A) kräftig zur Seite, bis sie vollständig herausgezogen sind.
6. Ziehen Sie den Motor heraus, um die Halterungen (C) aus den Schlitzen (B) zu lösen.
7. Der Motor ist nun gelöst und kann entfernt werden.
8. Drücken Sie die Klappen (A) wieder an den Motor, damit sie beim Transport nicht verloren gehen.

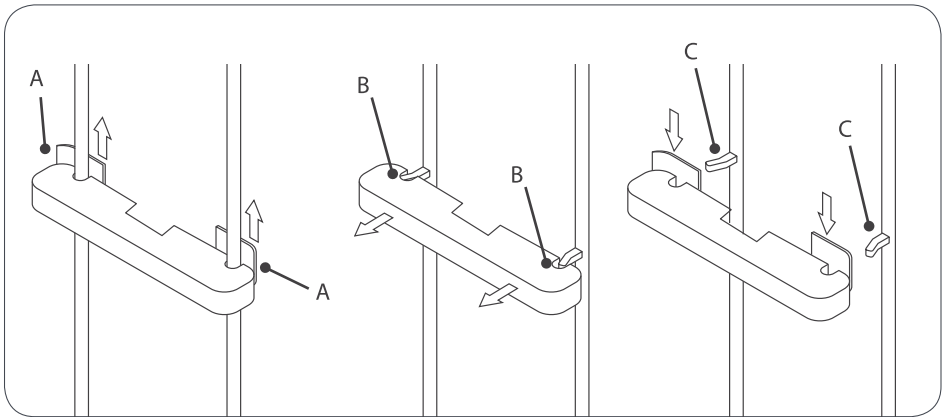

KONFORMITÄTSERKLÄRUNG

Der Hersteller, Osäuhing Bed Factory Sweden, eine Tochtergesellschaft von Tempur Sealy International, Inc. registriert in Riia 66, EE-71009 Viljandi, Estland, erklären, dass das folgende Produkt,

TEMPUR ARC™ Adjustable Bettgestelle

im Anlieferungszustand den Anforderungen der folgenden EU-Richtlinien und Normen entspricht:

Richtlinien	Thema
Richtlinie 2006/42/EG	Maschinen
Richtlinie 2011/65/EU	RoHS
Directive 2014/35/EU	Niederspannungsrichtlinie
Richtlinie 2014/53/EU	Funkanlagenrichtlinie
Richtlinie 2014/30/EU	EMV (elektromagnetische Verträglichkeit)
Richtlinie 2009/125/EG	Ökodesign

Normen	Thema
Norm ISO 19833:2018	Möbel – Betten – Prüfverfahren zur Bestimmung der Standsicherheit, Festigkeit und Dauerhaltbarkeit
Norm EN 1725:1998	Wohnmöbel – Betten und Matratzen – Sicherheitstechnische Anforderungen und Prüfverfahren
Norm EN 13759:2012	Möbel – Funktionsmechaniken für Sitzmöbel und Liegesofas – Prüfverfahren

Diese Konformitätserklärung wird unter der alleinigen Verantwortung des Herstellers ausgestellt. Die Richtlinien und Normen werden von technischen Produktdokumentationen begleitet, die die Konformität des Produkts belegen.

Diese Konformitätserklärung verliert ihre Gültigkeit, wenn wesentliche Änderungen am Aufbau und/oder an der Konstruktion vorgenommen werden, die Einfluss auf die technische Dokumentation haben.

Unterzeichnet für und im Namen von:

Osäuhing Bed Factory Sweden,
Eine Tochtergesellschaft von Tempur Sealy International, Inc.
Riia 66, EE-71009 Viljandi, Estland,



Indrek Aasna - Geschäftsführer

GARANTIE

TEMPUR® GARANTIE

Dieses Dokument enthält die Bedingungen und Ausschlüsse der TEMPUR® Garantie für neue TEMPUR® Produkte, die weltweit an Verbraucher verkauft werden (außer in den USA und Kanada).

Wer bietet die TEMPUR® Garantie an?

Hersteller der TEMPUR ARC™ Betten ist Bed Factory Sweden OÜ, ein in Estland unter der Handelsregisternummer 11133916 registriertes Unternehmen. Geschäftssitz: Riia mnt 66, 71009 Viljandi, Estland. Bed Factory Sweden OÜ (der Hersteller) ist eine Tochtergesellschaft von TEMPUR-Sealy International, Inc.

Geltungsbereich

Der Hersteller garantiert, dass alle neuen und originalen Tempur® ARC Betten für die geltende Garantiezeit (siehe Abschnitt Geltungsdauer) frei von Sachmängeln aufgrund von Verarbeitungs- oder Materialfehlern sind, es sei denn, das Produkt ist ausdrücklich ausgeschlossen oder es gilt ein Ausschluss (siehe Abschnitt Ausschlüsse).

Die Garantie der TEMPUR ARC™ Betten gilt für Produkte, die Verbraucher überall auf der Welt beim Hersteller oder einem autorisierten Händler für den persönlichen Gebrauch und nicht im Rahmen einer geschäftlichen, gewerblichen oder beruflichen Tätigkeit erworben haben. Eine Liste der autorisierten Händler finden Sie unter www.tempur.com

Geltungsdauer

Die TEMPUR® Garantie gilt für den Zeitraum, der auf oder in der Verpackung des jeweiligen Produkts oder unten angegeben ist, beginnend ab dem Kaufdatum (außer wenn es sich bei dem Produkt um ein Ausstellungs- oder Vorführmodell handelt; in diesem Fall beginnt die Garantie am Herstellungsdatum).

Die Garantiezeit entspricht generell den Angaben in der Garantietabelle. Der Hersteller empfiehlt jedoch, die Garantiebedingungen des Landes zu prüfen, in dem Sie Ihr Produkt ursprünglich erworben haben, da dort möglicherweise eine andere Garantiezeit gilt. Besuchen Sie dazu bitte www.tempur.com

Bei inhaltlichen Unstimmigkeiten zwischen der übersetzten und der ursprünglichen Fassung dieses Textes ist der Sinn der englischen Fassung maßgebend.

Produkt: Betten und Bettteile	Product Warranty	What's covered?
TEMPUR ARC™ Bettgestelle (Außenrahmen) und Kopfteile	2 Jahre	Sachmängel aufgrund von Verarbeitungs- oder Materialfehlern.
TEMPUR ARC™ Bettenroste (statischer Lattenrost, statische Teller, verstellbarer Lattenrost, verstellbare Teller, Staukasten)	2 Jahre	Sachmängel aufgrund von Verarbeitungs- oder Materialfehlern.
TEMPUR ARC™ elektrische Komponenten verstellbarer Betten: Motor, Fernbedienung	2 Jahre	Sachmängel aufgrund von Verarbeitungs- oder Materialfehlern.

Unsere Maßnahmen

Im Falle einer berechtigten Reklamation gemäß dieser TEMPUR ARC™ Bettengarantie bietet der Hersteller nach seiner Wahl entweder die Reparatur des defekten Produkts oder die kostenlose Bereitstellung eines gleichwertigen Ersatzprodukts an.

Der Hersteller erstattet die angemessenen Versandkosten für die Rücksendung eines defekten Produkts zum Zwecke der Reparatur oder des Austauschs, sofern die Reklamation gemäß den Bedingungen dieser TEMPUR® Garantie berechtigt ist und das Produkt von einer Adresse innerhalb desselben Landes zurückgeschickt wird, in dem sich der autorisierte Händler befindet, bei dem das Produkt erworben wurde. Das reparierte Produkt oder ein entsprechender Ersatz wird kostenlos an eine Adresse innerhalb desselben Landes geliefert, in dem sich der autorisierte Händler befindet, bei dem das Produkt erworben wurde. In allen anderen Fällen trägt der Käufer sämtliche Versandkosten im Zusammenhang mit Reparaturen oder Ersatzlieferungen.

Im Falle eines Ersatzes bemüht sich der Hersteller um ein Ersatzprodukt derselben Serie. Wenn die Produktlinie jedoch eingestellt wurde oder das Produkt aus anderen Gründen nicht verfügbar ist, behält sich der Hersteller das Recht vor, ein Ersatzprodukt bereitzustellen, das nach seinem alleinigem Ermessen dem defekten Produkt ähnlich ist.

Die TEMPUR ARC™ Bettengarantie gilt ab dem Kaufdatum (oder ab dem Herstellungsdatum im Falle von Ausstellungs-/Vorführmodellen) des Originalprodukts. Sie wird nicht durch die Bereitstellung eines reparierten oder ersetzten Produkts erneuert. Unter diesen Umständen läuft die TEMPUR ARC™ Garantie für die Dauer des restlichen Zeitraums ab dem ursprünglichen Kauf- bzw. Herstellungsdatum (je nachdem, was zutreffend ist).

Ausschlüsse

Die TEMPUR® Garantie gilt nicht, wenn:

- das Produkt gebraucht, aus zweiter Hand oder von einem nicht autorisierten Händler oder direkt vom Hersteller gekauft wurde. Eine Liste der autorisierten Händler finden Sie unter www.tempur.com
- das Verfahren zur Geltendmachung eines Anspruchs im Rahmen der TEMPUR® ARC Bettengarantie (siehe Abschnitt „So machen Sie Ansprüche im Rahmen der TEMPUR ARC™ Bettengarantie geltend“ unten) nicht korrekt befolgt wurde.
- das Produkt nicht mit der gebotenen Sorgfalt und/oder in Übereinstimmung mit den Gebrauchs-, Reinigungs- und Pflegeanweisungen verwendet und/oder behandelt wurde, die in der Gebrauchsanweisung und auf www.tempur.com beschrieben sind.
- das Produkt vorsätzlich oder durch Unachtsamkeit, Schnitte, Verbrennung, Überschwemmung oder eine andere unsachgemäße Verwendung durch den Eigentümer oder Dritte beschädigt wurde.
- das Produkt entgegen den Empfehlungen des Herstellers nass und feucht gemacht wurde.
- das Produkt stark verschmutzt, verunreinigt und/oder anderweitig unhygienisch ist.
- das Produkt ohne vorherige Genehmigung des Herstellers verändert oder repariert wurde.
- der Mangel auf normale Abnutzung zurückzuführen ist.
- die Motoren oder die Fernbedienung geöffnet oder manipuliert wurden; mit Ausnahme der Batteriefächer erlischt die Garantie, wenn das Innenleben dieser Komponenten manipuliert wird.
- die Gewichtsbeschränkungen des Herstellers durch Überlastung oder Missbrauch nicht beachtet wurden.

So machen Sie Ansprüche im Rahmen der TEMPUR® ARC Bettengarantie geltend

- Um Ansprüche im Rahmen der TEMPUR ARC™ Garantie geltend zu machen, müssen Sie:
- sich an den autorisierten Händler wenden, bei dem Sie das Produkt ursprünglich gekauft haben (der „Verkäufer“). Wenn der Verkäufer entweder sein Geschäft nicht mehr betreibt oder kein autorisierter Händler mehr für TEMPUR ARC™ Betten ist, wenden Sie sich bitte an den Hersteller.
- die Originalrechnung oder den Kaufbeleg als Nachweis für den Kauf vorlegen.
- das Produkt an den Verkäufer oder an den Hersteller zurückgeben (jedoch nur, wenn der Hersteller das Produkt angefordert hat). Wenn der Hersteller feststellt, dass die Reklamation gemäß den Bedingungen dieser TEMPUR® ARC Bettengarantie gültig ist, werden Ihnen die angemessenen Versandkosten für

die Rücksendung des defekten Produkts erstattet, sofern das Produkt von einer Adresse innerhalb desselben Landes zurückgesendet wird, in dem sich der Verkäufer befindet.

Unsere Haftung Ihnen gegenüber

Die Haftung des Herstellers ist auf die Kosten für die Reparatur und/oder den Ersatz des Produkts im Rahmen der TEMPUR ARC™ Bettengarantie beschränkt. Dementsprechend übernimmt der Hersteller keine Haftung für Verluste oder Schäden, die sich aus dem Kauf, Besitz, Verkauf oder Gebrauch des Produkts ergeben, wie auch immer diese verursacht wurden. Der Hersteller schließt jedoch seine Haftung für Todesfälle oder Personenschäden, die durch seine Fahrlässigkeit verursacht wurden, sowie für Betrug oder arglistige Täuschung weder aus noch beschränkt er sie in irgendeiner Weise.

Die Produkte werden nur für den häuslichen und privaten Gebrauch verkauft. Der Hersteller haftet Ihnen gegenüber nicht für entgangenen Gewinn, Geschäftsverlust, Geschäftsunterbrechungen oder entgangene Geschäftsmöglichkeiten.

Ihre gesetzlichen Rechte

Die TEMPUR ARC™ Bettengarantie schränkt die Rechte des Verbrauchers nach geltendem Recht nicht ein, sondern soll die Rechte des Verbrauchers gegebenenfalls stärken.